

## EV220B 6-22B [EVSI]



### Zawór 2/2 drożny z serwosterowaniem

- ◆ Solidna, zwarta konstrukcja
- ◆ Dla wody, oleju, sprężonego powietrza i innych podobnych mediów obojętnych
- ◆ Przyłącze: G 1/4" do G 1"
- ◆ Obudowa cewki: do IP 67
- ◆ Przepływ do 19 m<sup>3</sup>/h (dla wody)
- ◆ Wersje z certyfikatem WRAS (EPDM)
- ◆ Opcje: Wersja z gwintem NPT

#### Dane techniczne

<b>Ciśnienie różnicowe</b>	0.1 do 20 bar (w zależności od średnicy zaworu)	
<b>Temperatura otoczenia</b>	Maks. 80 °C (w zależności od typu cewki)	
<b>Temperatura medium</b>	FKM: -10 °C do +100 °C (dla wody maks. 60°C) EPDM: -30 °C do +100 °C	
<b>Materiały:</b>	Korpus zaworu Membrana Płytkę zaworu	Mosiądz EPDM lub FKM EPDM lub FKM

#### Zamawianie - wersje **normalnie zamknięte (NC)**

Przyłącze	K <sub>v</sub> [m <sup>3</sup> /h]	Gniazdo [mm]	Materiał uszczelki*)	Symbol		Numer katalogowy (bez cewki)	Dopuszczalne ciśnienie różnicowe [bar] dla cewek typu <b>BB</b>		
				Typ główny	Specyfikacja		Min.	Maks. 10 W a.c.	18 W d.c.
G 1/4"	0.7	6	EPDM FKM	EV220B 6B	G 14 E NC000	<b>032U1236</b>	0.1	20	10
				EV220B 6B	G 14 F NC000	<b>032U1237</b>	0.1	20	10
G 3/8"	0.7	6	EPDM FKM	EV220B 6B	G 38 E NC000	<b>032U1241</b>	0.1	20	10
				EV220B 6B	G 38 F NC000	<b>032U1242</b>	0.1	20	10
G 3/8"	1.5	10	EPDM FKM	EV220B 10B	G 38 E NC000	<b>032U1246</b>	0.1	20	10
				EV220B 10B	G 38 F NC000	<b>032U1247</b>	0.1	20	10
G 1/2"	1.5	10	EPDM FKM	EV220B 10B	G 12 E NC000	<b>032U1251</b>	0.1	20	10
				EV220B 10B	G 12 F NC000	<b>032U1252</b>	0.1	20	10
G 1/2"	2.5	12	EPDM FKM	EV220B 12B	G 12 E NC000	<b>032U1256</b>	0.3	10	10**)
				EV220B 12B	G 12 F NC000	<b>032U1255</b>	0.3	10	10**)
G 3/4"	6	18	EPDM FKM	EV220B 18B	G 34 E NC000	<b>032U1261</b>	0.3	10	10**)
				EV220B 18B	G 34 F NC000	<b>032U1260</b>	0.3	10	10**)
G 1"	6	22	EPDM FKM	EV220B 22B	G 1 E NC000	<b>032U1263</b>	0.3	10	10**)
				EV220B 22B	G 1 F NC000	<b>032U1266</b>	0.3	10	10**)

\*) EPDM uszczelka do wody lub glikolu  
FKM uszczelka do oleju lub powietrza

\*\*\*) dla cewek typu BG - 20 W d.c.

Zawory elektromagnetyczne 2-30	Cewki do zaworów elektromagnetycznych 31-36	Inne typy zaworów 37-44	Presostaty 45-57	Przetworniki ciśnienia 58-82	Termostaty 83-90	Czujniki temperatury 91-100
-----------------------------------	------------------------------------------------	----------------------------	---------------------	---------------------------------	---------------------	--------------------------------

Zamawianie - wersje **normalnie otwarte (NO)**

Przyłącze	K <sub>v</sub> [m <sup>3</sup> /h]	Gniazdo [mm]	Materiał uszczelki*)	Symbol		Numer katalogowy (bez cewki)	Dopuszczalne ciśnienie różnicowe [bar] dla cewki typu <b>BB</b>	
				Typ główny	Specyfikacja		Min.	Maks.
G 3/8"	0.7	6	EPDM	EV220B	6B G 38 E NO000	<b>032U1238</b>	0.1	10
G 3/8"	0.7	6	FKM	EV220B	6B G 38 F NO000	<b>032U1239</b>	0.1	10
G 1/2"	1.0	10	FKM	EV220B	10B G 12 F NO000	<b>032U1249</b>	0.1	10

\*) FKM uszczelka do oleju lub powietrza  
EPDM uszczelka do wody lub glikolu

Wymiary i waga

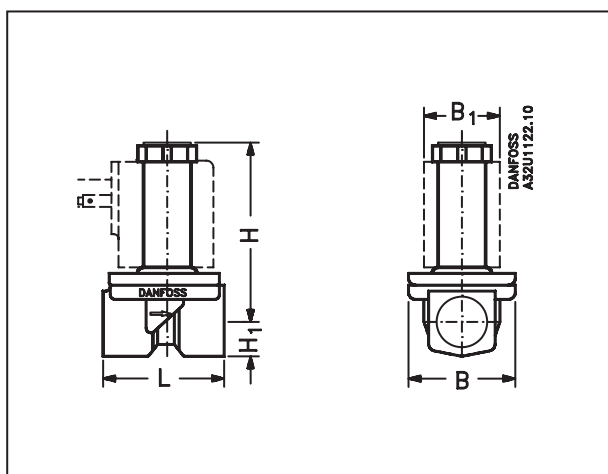

Typ	L [mm]	B [mm]	B <sub>1</sub> *) [mm]	H <sub>1</sub> [mm]	H [mm]	Waga**) [kg]
EV220B 6B	45.5	43.5	46	13	74	0.22
EV220B 10B	51	48	46	13	77	0.29
EV220B 12B	58	50	46	13	77	0.35
EV220B 18B	90	56	46	18	83	0.65
EV220B 22B	90	56	46	18	98	0.65

\*) Dla cewki BB  
\*\*) Waga bez cewki

Cewki - opcje

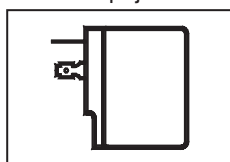

**Typ BA**  
9 W a.c. / 15 W d.c.  
zalecany wtyk IP 65  
zob. str. 35

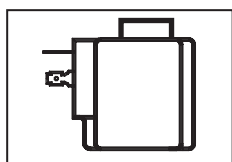

**Wersja zalecana**  
**Typ BB**  
10 W a.c. / 18 W d.c.  
zalecany wtyk IP 65  
zob. str. 35

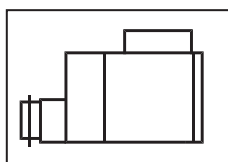

**Typ BE**  
10 W a.c. / 18 W d.c.  
IP 67  
zob. str. 35

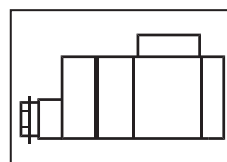

**Typ BG**  
12 W a.c. / 20 W d.c.  
IP 67  
zob. str. 33

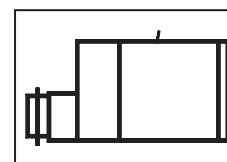

**Typ BO**  
Eex m II T4  
IP 67  
zob. str. 36

## EV220B 15-50B, 65CI-100CI [EVSII]



### Zawór 2/2 drożny z serwosterowaniem

- ◆ Zawór do wymagających zastosowań przemysłowych i ciepłowniczych
- ◆ Dla wody, oleju, sprężonego powietrza i innych podobnych mediów obojętnych
- ◆ Przyłącze: G 1/2" do G 2" i FL 65 do FL 100
- ◆ Obudowa cewki: do IP 67
- ◆ Przepływ (dla wody): 1,4 do 160 m<sup>3</sup>/h
- ◆ Nie powodują uderzeń hydraulicznych
- ◆ Wbudowany filtr wewnętrzny do ochrony układu pilotowego
- ◆ Wersje z certyfikatem WRc (EPDM)
- ◆ Opcje: Zestaw z membraną izolującą (str. 27)  
Układ ręcznego otwierania (str. 27)

## Dane techniczne

<b>Ciśnienie różnicowe</b>	DN 15 do 50: 0,3 do 16 bar	DN 65 do 100: 0,25 do 10 bar
<b>Temperatura otoczenia</b>	Maks. 80 °C (w zależności od typu cewki)	
<b>Temperatura medium</b>	NBR: -10 °C do +90 °C EPDM: -30 °C do +120 °C; dla pary niskociśnieniowej (do 4 bar) do 140 °C	
<b>Lepkość</b>	Maks. 50 cSt	
<b>Materiały:</b>	Korpus zaworu O-ring Płytkę zaworu Membrana	DN 15 do DN 40: Mosiądz; DN 50 Brąz armatni; DN 65-100: Żeliwo (GG 20) NBR lub EPDM NBR lub EPDM NBR lub EPDM

Zamawianie - wersje **normalnie zamknięte (NC)** - zawory do wody o temp. do 90°C, oleju i powietrza

Przyłącze	K <sub>v</sub> [m <sup>3</sup> /h]	Średnica gniazda [mm]	Materiał uszczelki	Symbol		Numer katalogowy (bez cewki)	Dopuszczalne ciśnienie różnicowe [bar] dla wszystkich typów cewek	
				Typ główny	Specyfikacja		Min.	Maks.
G 1/2"	4	15	NBR	EV220B 15B	G 12 N NC000	032U7170	0.3	16
G 3/4"	8	20	NBR	EV220B 20B	G 34 N NC000	032U7171	0.3	16
G 1"	11	25	NBR	EV220B 25B	G 1 N NC000	032U7172	0.3	16
G 1 1/4"	18	32	NBR	EV220B 32B	G 114 N NC000	032U7173	0.3	16
G 1 1/2"	24	40	NBR	EV220B 40B	G 112 N NC000	032U7174	0.3	16
G 2"	40	50	NBR	EV220B 50G	G 2 N NC000	032U7175	0.3	16

Zamawianie - wersje **normalnie zamknięte (NC)** - zawory do wody o temp. do 120°C, pary niskociśnieniowej (do 140°C)

Przyłącze	K <sub>v</sub> [m <sup>3</sup> /h]	Średnica gniazda [mm]	Materiał uszczelki	Symbol		Numer katalogowy (bez cewki)	Dopuszczalne ciśnienie różnicowe [bar] dla wszystkich typów cewek	
				Typ główny	Specyfikacja		Min.	Maks.
G 1/2"	4	15	EPDM	EV220B 15B	G 12 E NC000	032U7115	0.3	16
G 3/4"	8	20	EPDM	EV220B 20B	G 34 E NC000	032U7120	0.3	16
G 1"	11	25	EPDM	EV220B 25B	G 1 E NC000	032U7125	0.3	16
G 1 1/4"	18	32	EPDM	EV220B 32B	G 114 E NC000	032U7132	0.3	16
G 1 1/2"	24	40	EPDM	EV220B 40B	G 112 E NC000	032U7140	0.3	16
G 2"	40	50	EPDM	EV220B 50G	G 2 E NC000	032U7150	0.3	16

## Certyfikat WRc tylko do ciśnienia 10 bar

Zawory elektromagnetyczne 2-30	Cewki do zaworów elektromagnetycznych 31-36	Inne typy zaworów 37-44	Presostaty 45-57	Przetworniki ciśnienia 58-82	Termostaty 83-90	Czujniki temperatury 91-100
-----------------------------------	------------------------------------------------	----------------------------	---------------------	---------------------------------	---------------------	--------------------------------

Zamawianie - wersje **normalnie otwarte (NO)** - zawory do wody o temp. do 90°C, oleju i powietrza

Przyłącze	K <sub>v</sub> [m <sup>3</sup> /h]	Gniazdo [mm]	Materiał uszczelki	Symbol		Numer katalogowy (bez cewki)	Dopuszczalne ciśnienie różnicowe [bar] dla wszystkich typów cewek	
				Typ główny	Specyfikacja		Min.	Maks.
G 1/2"	4	15	NBR	EV220B 15B	G 12 N NO000	032U7180	0.3	16
G 3/4"	8	20	NBR	EV220B 20B	G 34 N NO000	032U7181	0.3	16
G 1"	11	25	NBR	EV220B 25B	G 1 N NO000	032U7182	0.3	16
G 1 1/4"	18	32	NBR	EV220B 32B	G 114 N NO000	032U7183	0.3	16
G 1 1/2"	24	40	NBR	EV220B 40B	G 112 N NO000	032U7184	0.3	16
G 2"	40	50	NBR	EV220B 50G	G 2 N NO000	032U7185	0.3	16

Zamawianie - wersje **normalnie otwarte (NO)** - zawory do wody o temp. do 120°C, pary niskociśnieniowej (do 140°C)

Przyłącze	K <sub>v</sub> [m <sup>3</sup> /h]	Gniazdo [mm]	Materiał uszczelki	Symbol		Numer katalogowy (bez cewki)	Dopuszczalne ciśnienie różnicowe [bar] dla wszystkich typów cewek	
				Typ główny	Specyfikacja		Min.	Maks.
G 1/2"	4	15	EPDM	EV220B 15B	G 12 E NO000	032U7117	0.3	16
G 3/4"	8	20	EPDM	EV220B 20B	G 34 E NO000	032U7122	0.3	16
G 1"	11	25	EPDM	EV220B 25B	G 1 E NO000	032U7127	0.3	16
G 1 1/4"	18	32	EPDM	EV220B 32B	G 114 E NO000	032U7134	0.3	16
G 1 1/2"	24	40	EPDM	EV220B 40B	G 112 E NO000	032U7142	0.3	16
G 2"	40	50	EPDM	EV220B 50G	G 2 E NO000	032U7152	0.3	16

Zamawianie - wersje **normalnie zamknięte (NC)** - zawory do wody o temp. do 90°C, oleju i powietrza

Przyłącze	K <sub>v</sub> [m <sup>3</sup> /h]	Gniazdo [mm]	Materiał uszczelki	Symbol		Numer katalogowy (bez cewki)	Dopuszczalne ciśnienie różnicowe [bar] dla wszystkich typów cewek*)	
				Typ główny	Specyfikacja		Min.	Maks.
FL 2 1/2"	50	65	NBR	EV220B 65CI	FL 212 N NC000	016D3330	0.25	10
FL 3	75	80	NBR	EV220B 80CI	FL 3 N NC000	016D3331	0.25	10
FL 4	130	100	EPDM**)	EV220B 100CI	FL 4 E NC000	016D6100	0.25	10

\*) nie zaleca się stosowania cewek typu BA do zaworów serii DN 65-100; \*\*) nie może być stosowany do oleju i powietrza

Wymiary i waga

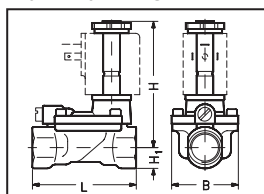

Typ	L [mm]	B [mm]	H <sub>1</sub> [mm]	H [mm]	Waga [kg]
EV220B 15	80	52	15	94	0.8
EV220B 20	90	58	18	98	1.0
EV220B 25	109	70	22	108	1.4
EV220B 32	120	82	27	115	2.0
EV220B 40	130	95	32	124	3.2
EV220B 50	162	113	37	130	4.3

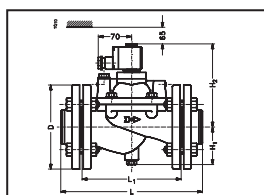

Typ	L [mm]	L <sub>1</sub> [mm]	ØD [mm]	H <sub>1</sub> [mm]	H <sub>2</sub> [mm]	Waga [kg]
EV220B 65	320	224	185	85	180	24
EV220B 80	370	265	200	93	210	34
EV220B 100	430	315	220	103	235	44

Zawory DN 65-100 dostarczane są bez zestawu przeciwkoinerz

Cewki - opcje

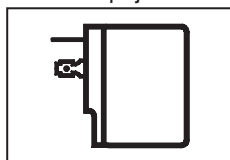

**Typ BA**  
9 W a.c. / 15 W d.c.  
zalecany wtyk IP 65  
zob. str. 35

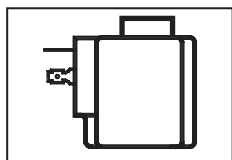

**Wersja zalecana Typ BB**  
10 W a.c. / 18 W d.c.  
zalecany wtyk IP 65  
zob. str. 35

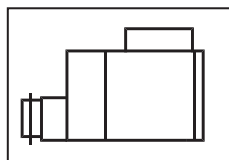

**Typ BE**  
10 W a.c. / 18 W d.c.  
IP 67  
zob. str. 35

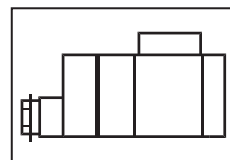

**Typ BG**  
12 W a.c. / 20 W d.c.  
IP 67  
zob. str. 35

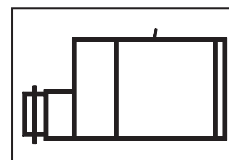

**Typ BO**  
Eex m II T4  
IP 67  
zob. str. 36

Zawory elektromagnetyczne 2-30	Cewki do zaworów elektromagnetycznych 31-36	Inne typy zaworów 37-44	Presostaty 45-57	Przetworniki ciśnienia 58-82	Termostaty 83-90	Czujniki temperatury 91-100
-----------------------------------	------------------------------------------------	----------------------------	---------------------	---------------------------------	---------------------	--------------------------------